

**OWNER'S MANUAL**

**CONTENTS:**

Page	1	Specifications
	2	Warning Information
	3	Troubleshooting
	4-5	Parts Diagram and List

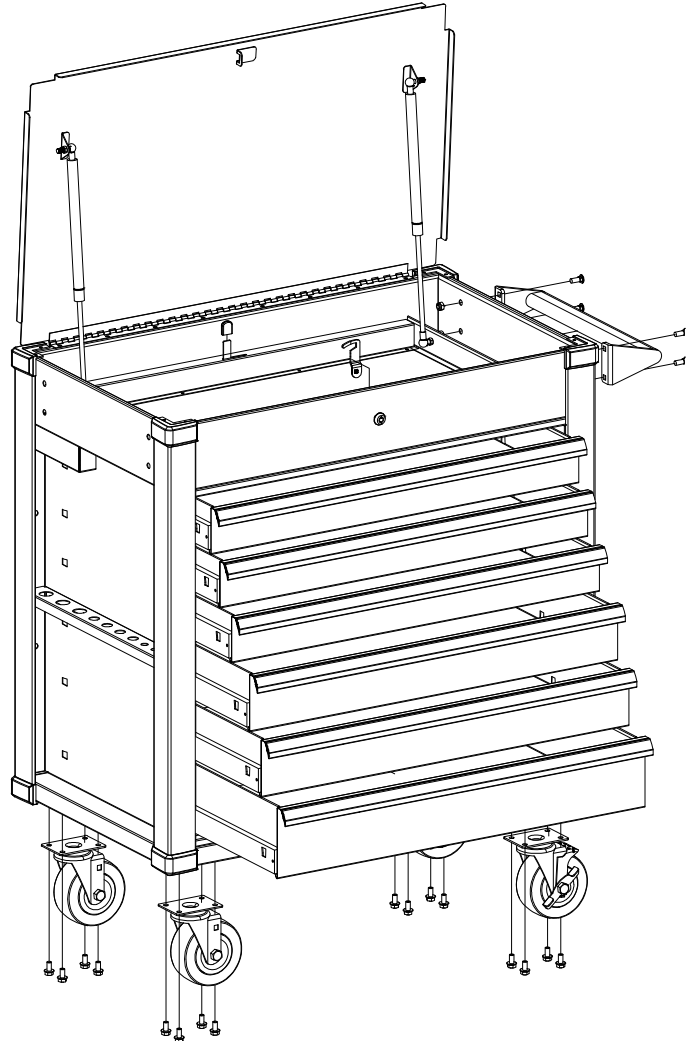

Mount push handle (Part #5) to the same side of the cart as the locking casters using the four stove bolts, washers, and nuts provided.

Using 13mm socket completely tighten all nuts.

**SPECIFICATIONS**

SERVICE CART WEIGHT CAPACITY		
Total Load of Cart with All Accessories	500 LBS	
Top Surface of Top of Closed Lid	75 LBS	
Top Surface of Top Compartment with Open Lid	75 LBS	
Drawer Load (each)	75 LBS	
PLEASE NOTE: Loading cart beyond rated capacity may cause structural damage to the cart as well as personal and /or property damage. Please educate your customers to the dangers of overloading. Do not attempt to push cart with items on the top lid.		
Total Height (Lid Open)	60.3"	5" Drawer Height
Total Height (Lid Closed)	39.2"	5" Drawer Width
Width without Handle	35.0"	5" Drawer Depth
Width with Handle	39.0"	
Total Depth	21.7"	
Slides (each)	90 LBS	
3" Drawer Height	3"	
3" Drawer Width	29.375"	
3" Drawer Depth	19"	
4" Drawer Height	4"	
4" Drawer Width	29.375"	
4" Drawer Depth	19"	
<b>CASTERS</b>		
Ground to Brace	6"	
Caster Nominal	5"	
Width	1.93"	
Swivel, Non-Locking	2 Qty	
Swivel, Locking	2 Qty	
Capacity Each	265 LBS	
Ground Clearance	5.88"	
Lockable Volume	18,800" <sup>3</sup>	

## WARNING INFORMATION



This is the safety alert symbol. It is used to alert you to potential personal injury hazards. Obey all safety messages that follow this symbol to avoid possible injury or death.

### WARNING

WARNING: Indicates a hazardous situation which, if not avoided, could result in death or serious injury.























### IMPORTANT: READ THESE INSTRUCTIONS BEFORE OPERATING

BEFORE USING THIS DEVICE, READ THIS MANUAL COMPLETELY AND THOROUGHLY, UNDERSTAND ITS OPERATING PROCEDURES, SAFETY WARNINGS AND MAINTENANCE REQUIREMENTS.

It is the responsibility of the owner to make sure all personnel read this manual prior to using the device. It is also the responsibility of the device owner to keep this manual intact and in a convenient location for all to see and read. If the manual or product labels are lost or not legible, contact Myers Tire Supply for replacements. If the operator is not fluent in English, the product and safety instructions shall be read to and discussed with the operator in the operator's native language by the purchaser/owner or his designee, making sure that the operator comprehends its contents.

## METHODS TO AVOID HAZARDOUS SITUATIONS

### WARNING

-  • Read, study, understand and follow all instructions before operating.
  -  • Do not load carts beyond rated capacity.
  -  • Lock lid and drawers before moving.
  -  • Apply brake on locking casters anytime cart is in place.
  -  • Do not pull cart. Push from handle on end to move.
  -  • Units can tip or fall causing damage or personal injury.
  -  • Cart is designed to roll easily on flat surfaces and should not be used on uneven or inclined surfaces.
  -  • Do not open more than one loaded drawer at a time.
  -  • Do not stand on or step in drawers or shelves.
  -  • Keep children away from unit.
  -  • Wear gloves when lifting edges.
  -  • Before connecting to a power supply, always check to make sure the power supply corresponds to the voltage required on the product.
  -  • Fully insert plug to reduce the risk of electric shock.
  -  • Always unplug when not in use.
  -  • Disconnect power before installing or servicing.
  -  • Do not try to plug in unit or product when hands are wet or damp, or if standing on a wet or damp surface or in water.
  -  • Never attempt to pick up unit or plugged in unit that could fall in standing water.
  -  • This unit is not waterproof and is intended for general use indoors.
  -  • Do not use in potentially dangerous locations, such as flammable or explosive atmospheres.
  -  • Keep cord away from heat, oil, sharp edges or moving parts.
  -  • Failure to heed these warnings may result in serious or fatal personal injury and/or property damage.
-  **WARNING:** This product can expose you to chemicals including lead which is known to the State of California to cause cancer and birth defects or other reproductive harm. For more information go to [www.P65Warnings.ca.gov](http://www.P65Warnings.ca.gov).

## CONSEQUENCES OF NOT AVOIDING HAZARDOUS SITUATIONS

### WARNING

Failure to read this manual completely and thoroughly, failure to understand its OPERATING INSTRUCTIONS, SAFETY WARNINGS, MAINTENANCE INSTRUCTIONS and comply with them, and failure to comply with the METHODS TO AVOID HAZARDOUS SITUATIONS could cause accidents resulting in serious or fatal personal injury and/or property damage.

## TROUBLESHOOTING

**Problem:** Drawers appear not to fit, do not slide in accurately and bump the cart sides.

**Solution:** The roller bearing slides must be fully engaged into the mounting slots on all drawers. They potentially could fall out of position during shipment. Check the side of the cart to determine which slide is out of position.

- Remove the drawer that is out of position. The drawer is removed by the two clips on the actual roller bearing slide.
- Simply push the roller bearing slide back down into position.
- Insert the drawer back onto the roller bearing slides.

**Problem:** Back Lock/Unlock Switch does not engage the drawer.

**Solution:** The inside Lock/Unlock slide potentially could fall out of its groove during shipment. Unscrew the four screws that are holding the Lock/Unlock slide in place.

- Once the screws are removed, simply place the latch back onto the slide and tighten the four screws back down.

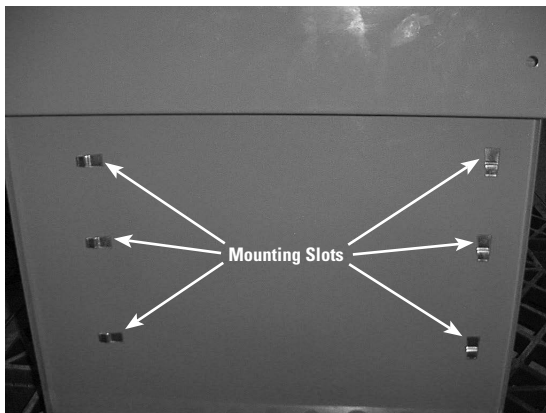

**PARTS DIAGRAM**

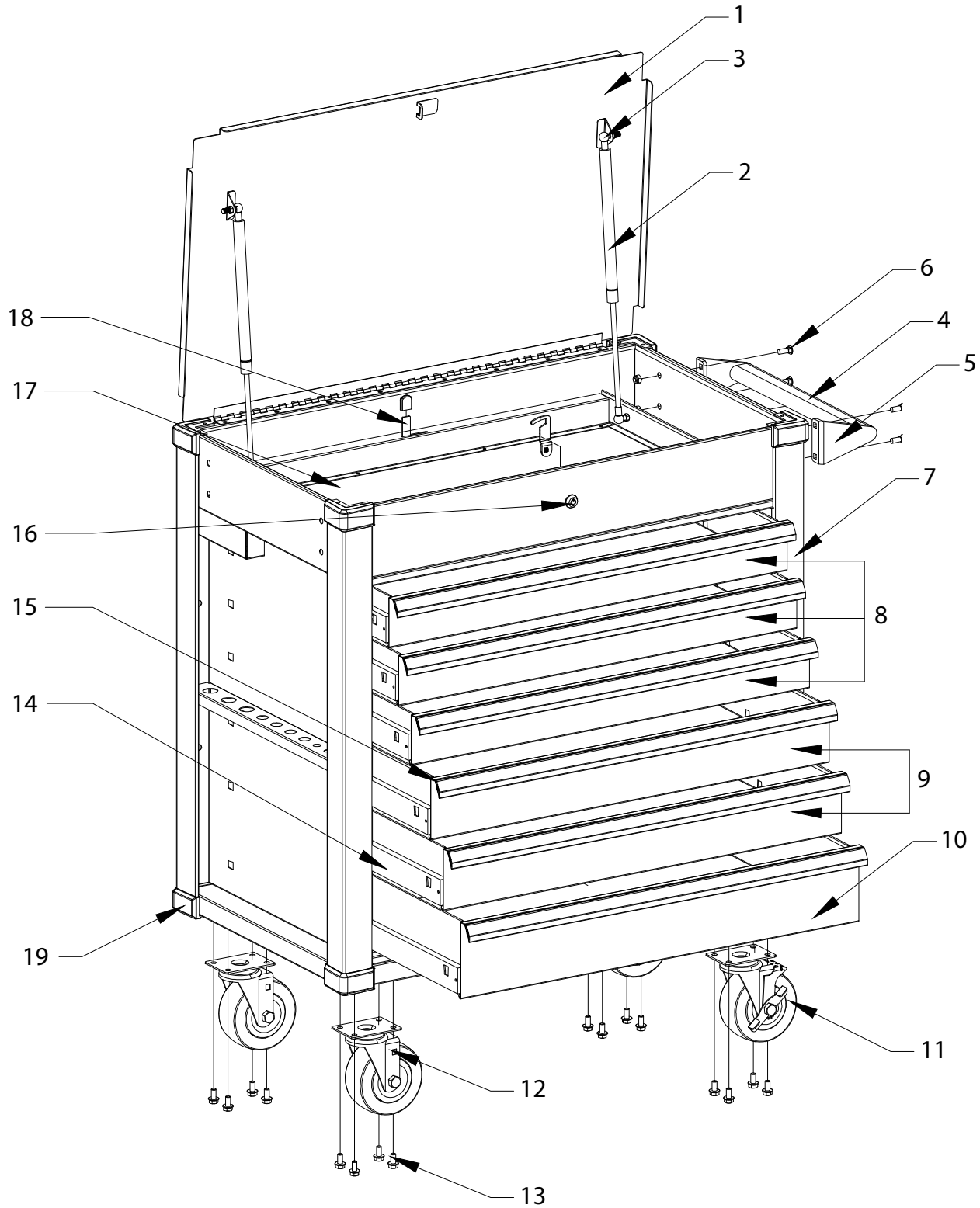

**PARTS LIST**

REF #	PART#	DESCRIPTION	QTY
1	RSLIDBRNG	Lid (incl. 8 rivets) / Neon Green	1
2	RSGP1	Gas Shock (each)	2
3	RSGSNUTM8	M8 Nuts for Shocks (each)	4
4	RSPUSHHDL	Push Handle	1
5	RSHDLBRKT	Bracket (pair) / Push Handle	2
6	RSHEXBOLTM8L16	Hex Bolt (M8x16mm) (each)	4
7	RSBUMP	Bumper (each)	4
8	RS3INFDRWNG	3in Drawer (each) / Full / Neon Green	3
9	RS4INFDRWNG	4in Drawer (each) / Full / Neon Green	2
10	RS5INFDRWNG	5in Drawer (each) / Full / Neon Green	1
11	RS5INLC	5in Locking Caster (each)	2
12	RS5INNLFC	5in Non-Locking Fixed Caster (each)	2
13	RSHEXBOLTM8L12	Hex Bolt (M8x12mm) (each)	1
14	RSBBSLIDE	Ball Bearing Slides (pair)	6
15	RSDRWPULLF	Drawer Pull (each) / Full Drawer	6
16	RSLOCK2K	Lock w/ Two Matching Keys	1
17	RSLINERTC1	Liner / Top Compartment	1
18	RSLOCKBARNG	Lock Bar Assy. w/ Hardware / Neon Green	1
19	RSBUMPCAP	Cap (each) / Bumper	8
	RSFDRWLINER	Liner (each) / Full Drawer	6
	RSPAINTJGSF017	Touch-Up Paint / Neon Green	1

**MANUAL DE PROPIETARIO**

**CONTENIDO:**

Página	6	Especificaciones
	7	Información de advertencia
	8	Diagnóstico de averías
	4-5	Diagrama y lista de partes

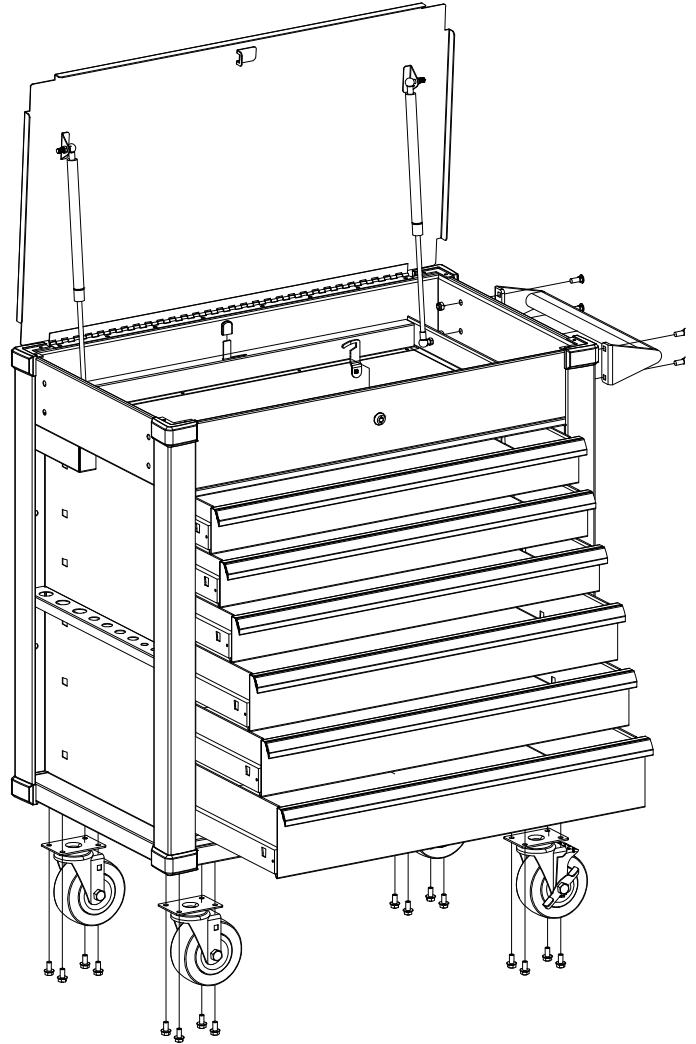

Usando los cuatro pernos de estufa, las arandelas y las tuercas provistos, monte el mango de empuje (parte #5) al mismo lado del carrito que las ruedas bloqueables.

Usando la llave 13mm, completamente apriete las tuercas.

<b>ESPECIFICACIONES</b>		
<b>CAPACIDAD DE PESO DEL CARRITO DE SERVICIO</b>		
Carga total del carrito con todos los complementos .....	500 LBS	
Superficie superior de la parte superior de la tapa cerrada .....	75 LBS	
Superficie superior del compartimento superior con tapa abierta .....	75 LBS	
Carga del cajón (cada uno) .....	75 LBS	
TOME NOTA POR FAVOR: Al cargar el carrito más allá de su capacidad nominal se podrían ocasionar daños estructurales al carrito, así como daños personales y/o a la propiedad. Eduque por favor a sus clientes sobre los peligros de la sobrecarga. No intente empujar el carrito con artículos encima de la parte superior.		
Altura global (tapa abierta) .....	60.3"	Altura de cajón 5" .....
Altura global (tapa cerrada) .....	39.2"	Anchura de cajón 5" .....
Anchura sin el mango .....	35.0"	Profundidad de cajón 5" .....
Anchura con el mango .....	39.0"	
Profundidad global .....	21.7"	<b>RUEDECITAS</b>
Deslizadores (cada uno) .....	90 LBS	Del piso hasta el soporte .....
Altura de cajón 3" .....	3"	Clasificación nominal de la rodaja .....
Anchura de cajón 3" .....	29.375"	Anchura .....
Profundidad de cajón 3" .....	19"	Eslabón giratorio, no bloqueable .....
Altura de cajón 4" .....	4"	Eslabón giratorio, bloqueable .....
Anchura de cajón 4" .....	29.375"	Capacidad, cada uno .....
Profundidad de cajón 4" .....	19"	Distancia al suelo .....
		Volumen bloqueable .....

# INFORMACIÓN DE ADVERTENCIA



Este símbolo indica una alerta de seguridad y se usa para advertir sobre peligro de accidentes personales. Observe toda la información de seguridad que sigue a este símbolo para evitar la posibilidad de que ocurran lesiones o muerte.

## ⚠ ADVERTENCIA

ADVERTENCIA: Indica una situación peligrosa que si no se evita, puede provocar la muerte o lesiones graves.



## IMPORTANTE: LEA ESTAS INSTRUCCIONES ANTES DE USAR EL DISPOSITIVO

ANTES DE USAR ESTE DISPOSITIVO, LEA ESTE MANUAL COMPLETAMENTE Y DE FORMA MINUCIOSA, COMPRENDA SUS PROCEDIMIENTOS DE OPERACIÓN, LAS ADVERTENCIAS DE SEGURIDAD Y LOS REQUERIMIENTOS DE SEGURIDAD.

Será la responsabilidad del propietario asegurarse que todo el personal lea este manual antes de usar el dispositivo. También será la responsabilidad del propietario del dispositivo mantener intacto este manual y en algún lugar conveniente para que todos lo vean y lo lean. Si el manual o las etiquetas del producto se pierdan o no son legibles, comuníquese con Myers Tire Supply por sus repuestos. Si el operador no domina el idioma inglés, el comprador/ propietario o su designado le leerá y discutirá con el operador las instrucciones del producto y las de seguridad en el idioma materno del operador, asegurándose que el operador comprenda su contenido.

## FORMAS DE EVITAR LAS SITUACIONES DE RIESGO

### ⚠ ADVERTENCIA

- Lea, estudie, comprenda y siga todas las instrucciones antes de operarlo.
- No cargue los carritos más allá de su capacidad nominal.
- Bloquee la tapa y los cajones antes de mover la unidad.
- Aplique el freno de las ruedecitas bloqueables en cualquier momento que la unidad esté en su lugar.
- No jale el carrito. Empuje el mango del extremo para moverlo.
- Las unidades podrían volcarse o caerse, así ocasionando daños y/o lesiones personales.
- El carrito está diseñado para rodarse fácilmente sobre las superficies planas y no deberá usarse sobre las superficies desniveladas o inclinadas.
- No abra más de un cajón a la vez.
- No pise sobre ni en los cajones o estantes.
- Mantenga a los niños lejos de la unidad.
- Lleve guantes para elevar los bordes.
- Antes de conectar el suministro de alimentación eléctrica, asegúrese siempre que la fuente de alimentación eléctrica corresponda al voltaje requerido en el producto.
- Inserte el enchufe completamente con el fin de disminuir el riesgo de choque eléctrico.
- Siempre desenchúfelo cuando no está en uso.
- Desconecte la alimentación antes de instalar o realizar el mantenimiento.
- No intente enchufar la unidad o el producto cuando las manos están mojadas o húmedas, o si esté parado en agua o sobre una superficie húmeda o mojada.
- Nunca intente levantar alguna unidad en si, o alguna enchufada, que podría caerse en aguas quietas.
- Esta unidad no es impermeable contra el agua y no está destinado para el uso general en el interior.
- No la use en ubicaciones potencialmente peligrosas, tales como los ambientes inflamables o explosivos.
- Mantenga el cable lejos del calor, aceite, bordes filosos y de las partes móviles.
- Se podría ocasionar alguna lesión personal seria o aun fatal y/o daños a la propiedad al hacer caso omiso a estas advertencias.

 **ADVERTENCIA:** Este producto le podrá exponer a ciertos químicos, para incluir el níquel, conocidos en el Estado de California por ocasionar cáncer y defectos congénitos u otros daños a la reproducción. Para mayores informes, visite: [www.P65Warnings.ca.gov](http://www.P65Warnings.ca.gov).

## LAS CONSECUENCIAS DE NO EVITAR SITUACIONES DE RIESGO

### ⚠ ADVERTENCIA

No leer, comprender u observar todo el contenido de este manual en relación con sus INSTRUCCIONES DE USO, ADVERTENCIAS DE SEGURIDAD y FORMA DE MANTENIMIENTO, así como desatender las FORMAS DE EVITAR LAS SITUACIONES DE RIESGO, puede provocar accidentes que tengan como consecuencia lesiones graves, peligro de muerte o daños materiales.

## DIAGNÓSTICO DE AVERÍAS

**Problema:** Al parecer los cajones no caben, no se deslizan adecuadamente y chocan con los laterales del carrito.

**Solución:** Los deslizadores de los cojinetes de rodillos deberán encajarse completamente en las ranuras de montaje en todos los cajones. Ellos podrían potencialmente caerse fuera de posición durante el transporte. Revise el lateral del carrito con el fin de determinar cuál deslizador está fuera de posición.

- Extraiga el cajón el que está fuera de posición. Se podrá extraer el cajón por los dos ganchos en el deslizador del cojinete de rodillo.
- Simplemente empuje el deslizador de los cojinetes de rodillos hacia abajo otra vez en su lugar.
- Inserte el cajón de nuevo sobre los deslizadores de los cojinetes de rodillos.

**Problema:** El interruptor de bloqueo/desbloqueo trasero no se encaja al cajón.

**Solución:** El deslizador de bloqueo/desbloqueo interior podría caerse potencialmente de su ranura durante el envío. Desatornille los cuatro tornillos los que sostienen al deslizador de bloqueo/desbloqueo en su lugar.

- Una vez que se extraigan los tornillos, simplemente coloque el cerrojo de nuevo sobre el deslizador y apriete los cuatro tornillos una vez más.

